

PRISLISTE

# BENKEPLATER



 FOSS PLATER

# Viktig planleggingsinformasjon

## Maks dybde i utførelser:

Laminat rettkant 1240mm	Postform begge sider 1220mm
----------------------------	--------------------------------

## Maks fritt overheng uten understøtte (gjelder kun laminatplater)

Tykkelse	Maks anbefalt overheng
20 mm	200 mm
30 mm	300 mm
40 mm	400 mm
Kompaktlaminat	200 mm

Benkeplater bør generelt understøttes pr. maks 600 mm, dette gjelder spesielt tynne benkeplater.

Se øverst på side 13 for informasjons ang overheng på heltreplater

\*Se side 12 for Vanger (ny broløsning i Winner)

Vi har nå Svanemerket benkeplater i utvalgte laminater

\*Gruppering for laminat og kompaktlaminat er priskategorier 1,2 og 3

\*Vi forbeholder oss retten til å legge på ABS kantlist i tilfeller der det er produksjonsmessig gunstig, uten pristillegg

## Underlimte vasker til kjøkken

Med underlimt vask økes kjøkkenhygiene ved at det blir enklere å tørke benkeplaten rundt

Den underlimte vasken festes på undersiden av høytrykkslaminatet eller 8 mm under toppen på heltreplatene. På kompaktlaminat 3 mm under toppen

Skjøten mellom vasken og benkeplaten forsegles for å unngå vannskader.

Hull for blandebatteri blir fuktsikret i laminatplater (BA17 Utfresing uten kant)

Underliming av vasker i benkeplater med sponkjerne anbefales i minimum 20mm tykkelse

Vi underlimer ikke porselensvasker

Vi anbefaler avstand mellom vask/koketopp og skjøt på 150mm på laminatplater og 250mm på heltreplater  
Vask/koketopp mot endekant anbefaler vi minimum avstand på 50mm på laminat og 250mm på heltreplater

Eksempelbilde 1

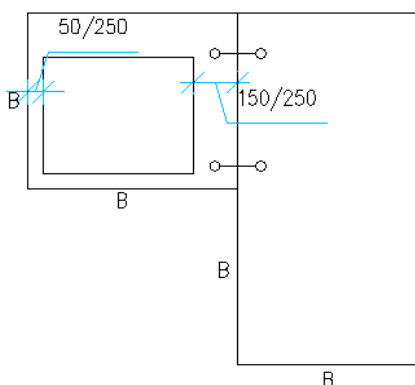

Eksempelbilde 2

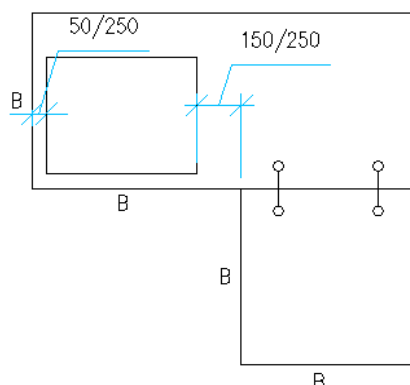

\*Rød tekst er nyheter

# Laminatoversikt

Gruppe	Kode/Navn	Kategori	Avrundet forkant	Maks lengde	Svane merket	ABS kantlist	Produsent	Anbefales ikke med skjot
1	BP1004 Mountain Oak	Tre imitasjon	X	360 cm		ABS1004	Resopal	
1	BP1005 Vintage Oak	Tre imitasjon	X	360 cm		ABS1005	Resopal	
1	BP1030 Valley Oak	Tre imitasjon	X	360 cm		ABS1030	Resopal	
1	BP1031 Diego Oak	Tre imitasjon	X	360 cm		ABS1031	Resopal	Variierende mønster
1	BP1033 Cottage Pine	Tre imitasjon	X	360 cm		ABS1033	Resopal	
1	BP1038 Candy Wood	Tre imitasjon	X	360 cm		ABS1038	Resopal	
1	BP1039 Chalet Oak	Tre imitasjon	X	360 cm		ABS1039	Resopal	
1	BP1040 White Aland Pine	Tre imitasjon		405 cm	X	ABS1040	Egger	
1	BP1041 Chestnut	Tre imitasjon	X	405 cm	X	ABS1041	Duropol	
1	BP2023 Sonora White	Fantasimønster		405 cm	X	ABS2023	Egger	
1	BP2025 Carrara Marble	Fantasimønster	X	405 cm	X	ABS2025	Duropol	
1	BP2029 Torano Marble	Fantasimønster		405 cm	X	ABS2029	Egger	
1	BP2032 Rabac	Fantasimønster	X	405 cm	X	ABS2032	Duropol	Variierende mønster
1	BP2036 Remington Mine	Fantasimønster	X	360 cm		ABS2036	Resopal	
1	BP2037 Essential Wall	Fantasimønster	X	360 cm		ABS2037	Resopal	
1	BP2038 Metallic Art Platinum	Fantasimønster	X	360 cm		ABS2038	Resopal	
1	BP2040 Essential Wall Light	Fantasimønster	X	360 cm		ABS2040	Resopal	Variierende mønster
1	BP2041 Pokhara Marble	Fantasimønster	X	360 cm		ABS2041	Resopal	Variierende mønster
1	BP2042 Marmor Larsos	Fantasimønster	X	405 cm	X	ABS2042	Duropol	
1	BP2043 Obelisk Grey	Fantasimønster	X	405 cm	X	ABS2043	Duropol	
2	BP2044 Glitter Bianco	Fantasimønster		405 cm		ABS2044	Riisfort	
1	BP2501 Raja Black	Steinimitasjon	X	360 cm		ABS2501	Resopal	
1	BP2506 Black Brazil TC	Steinimitasjon	X	405 cm	X	ABS2506	Duropol	
1	BP2511 Light Concrete	Steinimitasjon		405 cm	X	ABS2511	Egger	
1	BP2512 Dark Concrete	Steinimitasjon		405 cm	X	ABS2512	Egger	
1	BP2520 Aragon Stone	Steinimitasjon	X	360 cm		ABS2520	Resopal	
1	BP2526 Cloudy Cement	Steinimitasjon	X	360 cm		ABS2526	Resopal	Variierende mønster
2	BP2527 Porfido Nero	Steinimitasjon		405 cm		ABS2527	Riisfort	
1	BP2528 Grey Siena Marble	Steinimitasjon		405 cm	X	ABS2528	Egger	Variierende mønster
1	BP2529 Black Gold Metal Slate	Steinimitasjon		405 cm	X	ABS2529	Egger	Variierende mønster
1	BP2531 Anthracite Pietra Griga	Steinimitasjon		405 cm	X	ABS2531	Egger	Variierende mønster
1	BP2533 Grey Sparkle Grain	Steinimitasjon		405 cm	X	ABS2533	Egger	
1	BP2534 Marmor Paros	Steinimitasjon	X	360 cm		ABS2534	Resopal	
1	BP2535 Terrazzo Dune	Steinimitasjon	X	360 cm		ABS2535	Resopal	Variierende mønster
1	BP2536 India White	Steinimitasjon	X	405 cm	X	ABS2536	Duropol	Variierende mønster
1	BP2537 Espresso	Steinimitasjon	X	405 cm	X	ABS2537	Duropol	
1	BP2538 Cento	Steinimitasjon	X	405 cm	X	ABS2538	Duropol	
1	BP2539 Pietra Fanano light grey	Steinimitasjon		405 cm	X	ABS2539	Egger	Variierende mønster
1	BP2540 Cremona Marmor	Steinimitasjon		405 cm	X	ABS2540	Egger	Variierende mønster
1	BP2541 Bellisara Stone light grey	Steinimitasjon		405 cm	X	ABS2541	Egger	Variierende mønster
1	BP2542 Anthracite Candela Marble	Steinimitasjon		405 cm	X	ABS2542	Egger	Variierende mønster
1	BP2543 Caviar Gold	Steinimitasjon		405 cm	X	ABS2543	Duropol	Variierende mønster
1	BP2544 Aperol	Steinimitasjon		405 cm	X	ABS2544	Duropol	Variierende mønster
2	BP2545 Kandia White	Steinimitasjon		405 cm		ABS2545	Riisfort	Variierende mønster
2	BP2546 Samas	Steinimitasjon		405 cm		ABS2546	Riisfort	Variierende mønster
2	BP2547 Luserna Nero	Steinimitasjon		405 cm		ABS2547	Riisfort	Variierende mønster
1	BP3506 Snow White Matt	Ensfarget og hvit	X	360 cm		Std m/ABS	Resopal	
1	BP3507 Aragon Grey	Ensfarget og hvit	X	360 cm		ABS3507	Resopal	
3	BP3508 Black	Ensfarget og hvit		360 cm		Std m/ABS	Resopal	
2	BP4505 Vicenza Oak	Tre imitasjon		405 cm	X	ABS4505	Duropol	
1	BP5003 Premium White gjennomfarget	Ensfarget og hvit		405 cm	X	Std m/ABS	Egger	

\* ABS lister kan leveres til benkeplater på 17, 20, 30 og 40 mm tykkelse

\*\* ABS lister kan leveres til bakvegger på 12 og 17 mm tykkelse

Rød tekst i element/prisliste er nyheter

# Skreddersydde benkeplater i laminat gruppe 1

Priser pr. løpemeter:

Bredde/ tykkelse	200-300 mm	301-620 mm	621-900 mm	901-1240 mm	Pris for monteringspakke	MO1	kr 705
	B1	B2	B3	B4			
17 mm	kr 957	kr 1 578	kr 2 272	kr 2 511			
20 mm	kr 957	kr 1 578	kr 2 272	kr 2 511			
30 mm	kr 957	kr 1 578	kr 2 272	kr 2 511			
40 mm	kr 1 053	kr 1 735	kr 2 499	kr 2 760			
60 mm	kr 1 915	kr 3 158	kr 4 543	kr 5 019			
20 mm Svanemerket	kr 976	kr 1 609	kr 2 318	kr 2 561			
30 mm Svanemerket	kr 976	kr 1 609	kr 2 318	kr 2 561			
40 mm Svanemerket	kr 1 074	kr 1 770	kr 2 549	kr 2 815			
ABS forkant 17, 20, 30, 40	kr 432	tillegg pr. løpemeter					
DUOLAM	kr 759	Laminat begge sider, pr løpemeter plate					

\*Svanemerket laminat leveres kun i utvalgte laminater (se side 3)





\*Svanemerket gjelder for benkeplater uten underlimt vask





Forkant på bakkant pris pr. løpemeter	LT01	kr 522	
Forkant på bakkant pr. løpemeter ABS	LT01ABS	kr 956	
Forkant på endekant	LT03	kr 313	
ABS forkant på endekant	Ikke 60 mm	LT03ABS	kr 313

## MO1 Monteringspakke laminatplater:

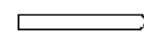

- ✓ Monteringsveiledning
- ✓ Koblingsbeslag
- ✓ Samleskinner
- ✓ Silikontube (blank)

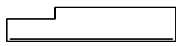
Forkant	RK		er inkl. i prisen
---------	----	---	-------------------

Hjørneplater pr. stk.			
Liten hjørneplate Max. Dybde 600 mm		17, 20	HJ1
		30mm	kr 3 080
		40mm	kr 3 233
		60mm	kr 4 618
Stor hjørneplate for Leveres med retningsbestemt laminat max 1072*1072 mm		17, 20	HJ2
		30mm	kr 4 453
		40mm	kr 4 676
60mm	kr 7 014		
Spesialhj.plate for hjørnevask 1200 * 1200mm Kan leveres med retningsbestemt laminat max 1150 *1150mm		17, 20	HJ3
		30mm	kr 5 389
		40mm	kr 5 656
60mm	kr 8 487		
Hjørneplater med rounding Kan ikke leveres med retningsbestemt laminat		17, 20	HJ4
		30mm	kr 5 389
		40mm	kr 5 656
60mm	kr 8 487		
Lita plate bak i hjørnet		17, 20	HJ5
		30mm	kr 1 373
		40mm	kr 1 442
60mm	kr 2 165		

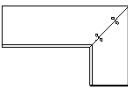
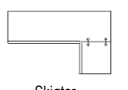
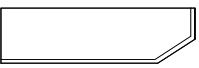
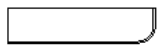
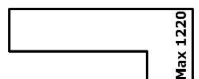
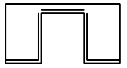
Prisene er inkl. kantlist			
Skrå forkant utskjæring		BA04	
		kr 1 466	
2 utvendige kvartrundinger		BA05	
		kr 1 861	
2 utvendige skråkanter		BA06	
		kr 1 489	
Innvendig/ utvendig kvartrunding BA07 Kan ikke leveres med retningsbestemt laminat		BA07	
		kr 2 235	
		BA08	
kr 2 235			
Utskjæring i bakkant		BA09	
		kr 662	
Runde plater		BA19	
		kr 2 144	

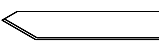
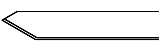
Prisene er inkl. kantlist			
	Skjøter 45°	SKJ45	
		SKJ90	
		SKJ180	
	Skjøter 90° og 180°	kr 618	
		BA10	
Skråskjæring		kr 745	
		BA11	
Utvendig kvartrunding >R100 Ingen tillegg under R100		kr 930	
		BA12	
Utskjæring til forkant		kr 1 466	
		BA13	
Utskjæring i forkant inkl. laminatkant		kr 2 582	

Prisene er inkl. kantlist			
Framtrukket		BA14	
		kr 2 931	
Skråskjæring for gulvkomfyr		BA15	
		kr 2 931	
Skråskjæring for gulvkomfyr		BA16	
		kr 1 414	
Utfresing uten kant		BA17	
		kr 1 096	
Utfresing for planming koketopp, inkluderer ikke innliming av vask/koketopp *utføres ikke i 17mm		BA22	
		kr 7 620	
Benkeplater etter mal. Pris pr malordre		BA33	
		kr 3 102	

# Skreddersydde benkeplater i laminat gruppe 2

Priser pr. løpemeter:

Bredde/ tykkelse	200-300 mm	301-620 mm	621-900 mm	901-1240 mm	Pris for monteringspakke	MO1	kr 705
	B1	B2	B3	B4			
17, 20 mm	kr 1 293	kr 2 131	kr 3 068	kr 3 387			
30 mm	kr 1 293	kr 2 131	kr 3 068	kr 3 387			
40 mm	kr 1 421	kr 2 343	kr 3 375	kr 3 726			
60 mm	kr 2 585	kr 4 264	kr 6 131	kr 6 774			
20 mm Svanemerket	kr 1 319	kr 2 173	kr 3 130	kr 3 455			
30 mm Svanemerket	kr 1 319	kr 2 173	kr 3 130	kr 3 455			
40 mm Svanemerket	kr 1 450	kr 2 390	kr 3 443	kr 3 800			
ABS forkant 17, 20, 30, 40	kr 432	tillegg pr. løpemeter					
DUOLAM	kr 759	Laminat begge sider, pr løpemeter plate					

\*Svanemerket laminat leveres kun i utvalgte laminater (se side 3)





\*Svanemerket gjelder for benkeplater uten underlimt vask



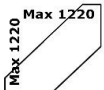
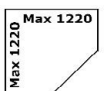

Forkant på bakkant pris pr. løpemeter	LT01	kr 522
Forkant på bakkant pr. løpemeter ABS	LT01ABS	kr 956
Forkant på endekant	LT03	kr 313
ABS forkant på endekant	Ikke 60 mm LT03ABS	kr 313



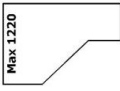
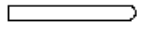

## MO1 Monteringspakke laminatplater:

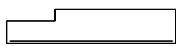
- ✓ Monteringsveiledning
- ✓ Koblingsbeslag
- ✓ Samleskinner
- ✓ Silikontube (blank)

Forkant RK		er inkl. i prisen
------------	---	-------------------

Hjørneplater pr. stk.			
Liten hjørneplate Max. Dybde 600 mm		17, 20	HJ1
		30mm	kr 4 158
		40mm	kr 4 366
		60mm	kr 6 235
Stor hjørneplate for Leveres med retningsbestemt laminat max 1072*1072 mm		30mm	HJ2
		40mm	kr 6 011
		60mm	kr 9 469
Spesialhj. plate for hjørnevask 1200 * 1200mm Kan leveres med retningsbestemt laminat max 1150 *1150mm		17, 20	HJ3
		30mm	kr 7 275
		40mm	kr 7 636
		60mm	kr 11 457
Hjørneplater med rundning Kan ikke leveres med retningsbestemt laminat		17, 20	HJ4
		30mm	kr 7 275
		40mm	kr 7 636
Lita plate bak i hjørnet		17, 20	HJ5
		30mm	kr 1 855
		40mm	kr 1 948
60mm	kr 2 921		

Prisene er inkl. kantlist			
Skrå forkant utskjæring		BA04	kr 1 466
2 utvendige kvartrundinger		BA05	kr 1 861
2 utvendige skråkanter		BA06	kr 1 489
Innvendig/ utvendig kvartrunding BA08 Kan ikke		BA07	kr 2 235
		BA08	kr 2 235
Utskjæring i bakkant		BA09	kr 662
Runde plater		BA19	kr 2 144

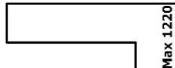
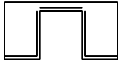
Prisene er inkl. kantlist			
		SKJ45	
		SKJ90	
		SKJ180	
		kr 618	
Skråskjæring		BA10	kr 745
Utvendig kvartrunding >R100 Ingen tillegg under R100		BA11	kr 930
Utskjæring til forkant		BA12	kr 1 466
Utskjæring i forkant inkl. laminatkant		BA13	kr 2 582

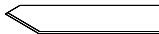
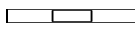
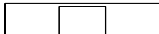
Prisene er inkl. kantlist			
Framtrukket		BA14	kr 2 931
		BA15	kr 2 931
Skråskjæring for gulvkomfyr		BA16	kr 1 414
Utfresing uten kant  Hull for blandedatteri blir fuksikret		BA17	kr 1 096
Utfresing for planiming koketopp, inkluderer ikke innliming av vask/koketopp *utføres ikke i 17mm		BA22	kr 7 620
Benkeplater etter mal. Pris pr malordre		BA33	kr 3 102



# Skreddersydde benkeplater i laminat gruppe 3

Priser pr. løpemetere:





Bredde/ tykkelse	200-300 mm	301-620 mm	621-900 mm	901-1240 mm	Pris for monteringspakke	MO1	kr 705
	B1	B2	B3	B4			
17, 20 mm	kr 1 533	kr 2 526	kr 3 636	kr 4 015			
30 mm	kr 1 533	kr 2 526	kr 3 636	kr 4 015			
40 mm	kr 1 684	kr 2 778	kr 4 000	kr 4 417			



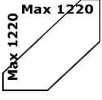
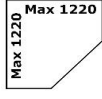

ABS forkant 17, 20, 30, 40	kr 432	tillegg pr. løpemetere
DUOLAM	kr 759	Laminat begge sider, pr løpemetere plate



Forkant på bakkant pris pr. løpemetere	LT01	kr 522
Forkant på bakkant pr. løpemetere ABS	LT01ABS	kr 956
ABS forkant på endekant	LT03ABS	kr 313

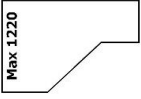
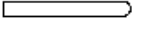

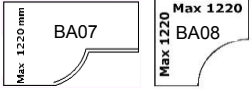
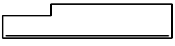

## MO1 Monteringspakke laminatplater:

- ✓ Monteringsveiledning
- ✓ Koblingsbeslag
- ✓ Samleskinner
- ✓ Silikontube (blank)

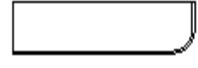
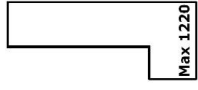
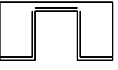
Forkant	RK		er inkl. i prisen
<b>Hjørneplater pr. stk.</b>			
Liten hjørneplate Max. Dybde 600 mm		Max 1220	HJ1 17,20mm 30mm 40mm
			kr 4 929
			kr 4 929
			kr 5 174
Stor hjørneplate for Leveres med retningsbestemt laminat max 1072*1072 mm		Max 1220	HJ2 17,20mm 30mm 40mm
			kr 7 123
			kr 7 123
			kr 7 481
Spesialhj. plate for hjørnevask 1220 * 1220mm Kan leveres med retningsbestemt laminat max 1150 * 1150mm		Max 1220	HJ3 17,20mm 30mm 40mm
			kr 8 621
			kr 8 621
			kr 9 050
Hjørneplater med runding Kan ikke leveres med retningsbestemt laminat		Max 1220	HJ4 17,20mm 30mm 40mm
			kr 8 621
			kr 8 621
			kr 9 050
Lita plate bak i hjørnet		Max 1220	HJ5 17,20mm 30mm 40mm
			kr 2 195
			kr 2 195
			kr 2 308

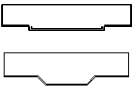
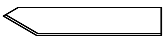
<b>Prisene er inkl. kantlist</b>			
Skrå forkant utskjæring		Max 1220	BA04 kr 1 466
2 utvendige kvartrundinger		Max 1220	BA05 kr 1 861
2 utvendige skråkanter		Max 1220	BA06 kr 1 489
Innvendig/ utvendig kvartrunding BA08 Kan ikke		Max 1220	BA07 kr 2 235
			BA08 kr 2 235
Utskjæring i bakkant		Max 1220	BA09 kr 662
Runde plater		Max 1220	BA19 kr 2 144

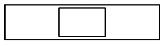
<b>Prisene er inkl. kantlist</b>		
	Skjører 45°	SKJ45
		SKJ90
		SKJ180
		kr 618
Skråskjæring		BA10 kr 745
Utvendig kvartrunding >R100 Ingen tillegg under R100		BA11 kr 930
Utskjæring til forkant		BA12 kr 1 466
Utskjæring i forkant inkl. laminatkant		BA13 kr 2 582

<b>Prisene er inkl. kantlist</b>		
Framtrukket		BA14 kr 2 931
		BA15 kr 2 931
Skråskjæring for gulvkomfyr		BA16 kr 1 414
Utfresing uten kant  Hull for blandedatteri blir fuksikret		BA17 kr 1 096
Utfresing for planiming koketopp, inkluderer ikke innliming av vask/koketopp *utføres ikke i 17mm		BA22 kr 7 620
Benkeplater etter mal. Pris pr malordre		BA33 kr 3 102

# Skreddersydde benkeplater i laminat med avrundet forkant gruppe 1

Priser pr. løpemeter:



Tykkelse/ bredde	200-300 mm	301-620 mm	621-900 mm	901-1220 mm	Pris for monteringspakke	MO1	kr 705
	B1	B2	B3	B4			
30 mm	kr 957	kr 1 578	kr 2 272	kr 2 511			
40 mm	kr 1 053	kr 1 735	kr 2 499	kr 2 760			
Forkant på bakkant pris pr. løpemeter					LT01		kr 1 482
Forkant på bakkant pr. løpemeter ABS					LT01ABS		kr 956
Laminat rettkant på endekant					LT03		kr 313
ABS Endebelisting					LT03ABS		kr 313
Laminat rettkant på bakkant					LT06		kr 522

## MO1 Monteringspakke laminatplater:

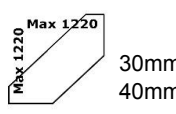
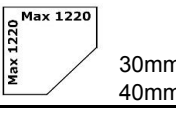
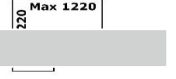

- ✓ Monteringsveiledning
- ✓ Koblingsbeslag
- ✓ Samleskinner
- ✓ Silikontube (blank)

Forkant er inkl. i prisen	
Avrundet på to langsider krever min 350mm dybde	

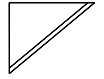
## Hjørneplater pr. stk. Pris inkl. avrundet forkant

Liten hjørneplate Max. Dybde 600 mm		HJ1
		30mm 40mm
Stor hjørneplate Vask monteres ikke i HJ2 Leveres med retningsbestemt laminat max 1072*1072 mm		HJ2
		30mm 40mm
Spesialhj.plate Kan ikke leveres i denne utgaven.		HJ3
Kan ikke leveres i denne utgaven.		HJ4
Lita plate bak i hjørnet		HJ5
		30mm 40mm

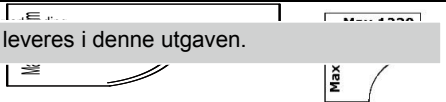
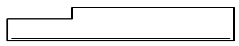

## Prisene er inkl. avrundet forkant

0 mm Kan ikke leveres i denne utgaven.		BA04
Kan ikke leveres i denne utgaven.		BA05
21 Kan ikke leveres i denne utgaven.		BA06
Utskjæring i bakkant		BA07
		BA08
BA09		kr 662

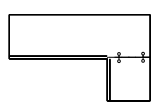
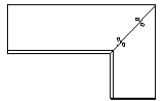
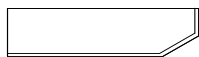
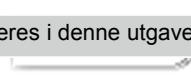
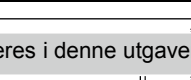
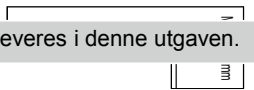
## Prisene er inkl. avrundet forkant

Skjøter 90° og 180°		SKJ90
		kr 618
Skjøter 45°		SKJ180
		kr 618
Skråskjæring med rett laminat kant		SKJ45
		kr 618
Kan ikke leveres i denne utgaven.		BA10
		kr 745
Kan ikke leveres i denne utgaven.		BA11
		BA12
Utskjæring til Kan ikke leveres i denne utgaven.		BA12

## Prisene er inkl. kantlist

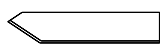
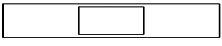
Utskjæring i forkant inkl. laminatkant Rett.		BA13
		kr 2 582
Framtrukket Kan ikke leveres i denne utgaven.		BA14
		BA15
Skråskjæring for gulvkomfyr		BA16
		kr 1 414
Utfresing uten kant		BA17
		kr 1 096
Benkeplater etter mal. Pris pr malordre		BA33
		kr 3 102

# Skreddersydde benkeplater i laminat med underlimt heltre forkant

Priser pr. løpemetere:

Tykkelse/ bredde	200-300 mm	301-620mm	621-900 mm	901-1240 mm	Pris for monteringspakke	MO3	kr 1 016
	B1	B2	B3	B4			
30 mm	kr 2 044	kr 2 681	kr 3 391	kr 3 635			
40 mm	kr 2 361	kr 3 001	kr 3 708	kr 3 952			
Forkant på bakkant pr. løpemetere	LT01	kr 1 231					
Forkant på bakkant pr. løpemetere ABS	LT01ABS	kr 956					
Forkant på endekant	LT02	kr 742					
Endekant laminat	LT03	kr 313					
ABS endekant laminat	LT03ABS	kr 313					
Laminat rettkant på bakkant	LT06	kr 522					

## MO3 Monteringspakke laminatplater m/heltre forkantlist:

- ✓ Monteringsveiledning
- ✓ Koblingsbeslag
- ✓ Samleskinner
- ✓ Silikontube (blank)
- ✓ Olje/Voks
- ✓ Pussesvamp

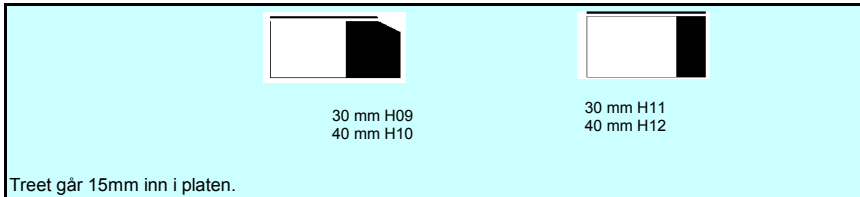

Hjørneplater pr. Stk.				
Liten hjørneplate Max. Dybde 600 mm		Max 1220	30mm	HJ1 kr 3 838
			40mm	kr 4 022
Stor hjørneplate Leveres med retningsbestemt laminat max 1072*1072 mm		Max 1220	30mm	HJ2 kr 5 336
			40mm	kr 5 597
Spesialhj. plate for vask i hjørnet Kan ikke leveres med retningsbestemt laminat		Max 1220	30mm	HJ3 kr 7 014
			40mm	kr 7 412
Lita plate bak i hjørnet			30mm	HJ5 kr 1 485
			40mm	kr 1 578

Prisene er inkl. kantlist				
Skrå forkant utskjæring		Max 1220	30mm	BA04 kr 2 080
			40mm	kr 2 244
Kan ikke leveres i denne utgaven. 2 utvendige skråkanter ikke H07 eller H08			30mm	BA06 kr 2 875
			40mm	kr 2 996
Kan ikke leveres i denne utgaven.				BA07
				BA08
Utskjæring i bakkant				BA09 kr 662

Prisene er inkl. kantlist				
Skjøter 180, 90 og 45°				SKJ45 SKJ90 SKJ180 kr 618
Skråskjæring			30mm	BA10 kr 1 203
			40mm	kr 1 390
Utvendige				BA11 Kan ikke leveres i denne utgaven.
Utskjæring til		Max 1220	30mm	BA12 kr 2 080
			40mm	kr 2 244
Prisene er inkl. kantlist				
Utskjæring i forkant inkl. laminatkant				BA13 kr 2 620
Framtrukket			30mm	BA14/BA15 kr 4 155
			40mm	BA14/BA15 kr 4 485
Skråskjæring for gulvkomfyr med laminat kant				BA16 kr 1 436
Utfresing uten kant				BA17 kr 1 096
Utfresing for planliming koketopp, inkluderer ikke innliming av vask/koketopp *utføres ikke i 17mm				BA22 kr 7 620









# Skreddersydde benkeplater i 12 mm Gibraltar

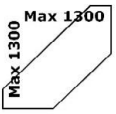
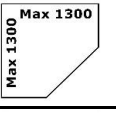
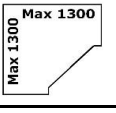
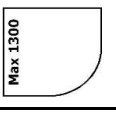
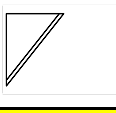
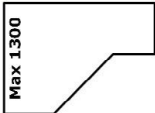

Priser pr. løpemetar:

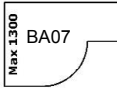
Bredde/ tykkelse	200-300 mm	301-620 mm	621-900 mm	901-1300 mm	Pris for monteringspakke	MO7	kr 2 915
	B1	B2	B3	B4			
Gibraltar K1 12mm	kr 6 013	kr 7 818	kr 9 863	kr 12 820			
<b>LEVERES I FØLGENDE UTVALG</b>							
BP0301	Gibraltar 12mm White 1573 - SL						
<b>**Max 1300 * 3650 * 12 mm</b> (**Winner tegner max 1220 mm bredde, ta kontakt med fabrikk for bredere plater opp til 1300 mm)							
Det anbefales max 200 mm overheng på skap Vi anbefaler at Foss Plater AS tar på hull for komfyrtopp og vask.							
Forkant	RK	er inkl. i prisen					

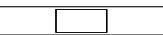
## MO7 MONTERINGSPAKKE Gibraltar

- ✓ Bor med dybdestopp
- ✓ Lamello c20 i plast (3 stk per skjøt)
- ✓ Systemskruer for fastsetting av plater til skrog.
- ✓ Strekkfisk for tynne plater (3 stk per skjøt)
- ✓ 3mm unbrakonøkkel
- ✓ Monteringsveiledning for 12mm Gibraltar
- ✓ 1 stk lim med pumpe.

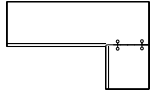
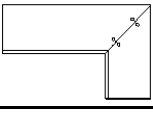
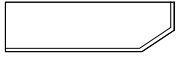
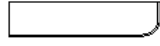
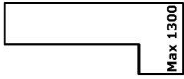
Hjørneplater pr. stk.	
Liten hjørneplate Max. Dybde 600 mm	HJ1 kr 12 704
	
Stor hjørneplate	HJ2 kr 14 877
	
Spesialhj. plate for hjørnevask	HJ3 kr 14 877
	
Hjørneplater med rounding	HJ4 kr 14 877
	
Lita plate bak i hjørnet	HJ5 kr 9 308
	
<b>Skrå forkant utskjæring</b>	
Skrå forkant utskjæring	BA04 kr 1 466
	
2 utvendige kvartrundinger	BA05 kr 1 862
	
2 utvendige skrånker	BA06 kr 1 489
	
Innvendig/ utvendig kvartrunding	BA07 kr 2 235
	
Utskjæring i bakkant	BA08 kr 2 235
	
Utskjæring i bakkant	BA09 kr 652
	
Utfresing for planlimt koketopp	BA22 kr 4 301
	
Utfresing for planlimt vask	BA37 kr 4 301
	
vask limes inn på monteringssted	

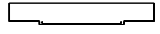
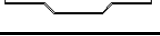
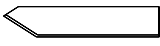
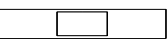
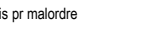
	SKJ90 kr 618
	SKJ180 kr 618
Skjøter 45°	SKJ45 kr 618
	
Skråskjæring	BA10 kr 745
	
Utvendig kvartrunding >R100 Ingen tillegg under R100	BA11 kr 930
	
Utskjæring til forkant	BA12 kr 1 466
	
Utskjæring i forkant inkl. laminatkant	BA13 kr 2 582
	
Framtrukket kamapp	BA14 kr 2 931
	
Skråskjæring for gulvkomfyr	BA15 kr 2 931
	
Skråskjæring for gulvkomfyr	BA16 kr 1 414
	
Utfresing uten kant	BA17 kr 2 191
	
Benkeplater etter mal. Pris pr malordre	BA33 kr 3 102
	

# Skreddersydde benkeplater i 12 mm kompaktlaminat







Priser pr. løpemeter:

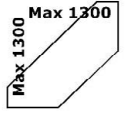
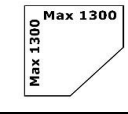
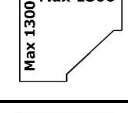
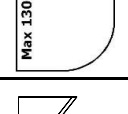
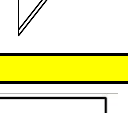

Bredde/ tykkelse	200-300 mm	301-620 mm	621-900 mm	901-1300 mm	Pris for monteringspakke	MO6	kr 1 074
	B1	B2	B3	B4			
BP0200 Kompaktlaminat gruppe 1	kr 2 409	kr 3 218	kr 4 428	kr 6 181			
BP0400 Hvit m sort kjerne							
BP0401 Olivin							
BP0402 Lagos							
BP0201 Kompaktlaminat gruppe 2	kr 4 237	kr 4 984	kr 6 729	kr 7 974			
BP0420 Hvit m hvit kjerne							
BP0421 Saxum							
BP0422 Volcanic Black							
BP0210 Kompaktlaminat gruppe 3	kr 5 424	kr 6 380	kr 8 613	kr 10 208			
BP0441 Warm India White							

(\*\*Winner tegner max 1220 mm bredde, ta kontakt med fabrikken for bredere plater opp til 1300 mm)  
 Kompaktplate leveres innenfor str 1300 mm \* 4080 mm.  
 Anbefales at Foss Plater AS tar på hull for koketopp og vask  
 \*Vanger leveres løse uten broløsning.  
 Bearbeiding av synlige kanter er inkludert  
 Vi underlimer ikke porselensvasker i 12mm kompaktlaminatplater  
 Det anbefales max 200 mm overheng på skap

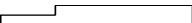
**MO6 Monteringspakke kompaktlaminat:**

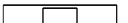
- ✓ Bor med dybdestopp
- ✓ Lamello c20 i plast (3 stk per skjøt)
- ✓ Systemskruer for fastsetting av plater til skrog. (2 forskjellige lengder)
- ✓ Strekkfisk for tynne plater (3 stk per skjøt)
- ✓ 3mm unbrakonøkkel
- ✓ Monteringsveiledning for 12mm kompaktlaminat
- ✓ Silikon for silikonerer i skjøt

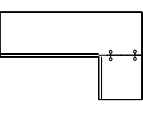
Forkant	RK		er inkl. i prisen
<b>Hjørneplater pr. stk.</b>			
Liten hjørneplate Max. Dybde 600 mm		Max 1300	HJ1
			kr 5 634
			g1
Stor hjørneplate		Max 1300	HJ2
			kr 7 815
			g1
Spesialhj.plate for hjørnevask		Max 1300	HJ3
			kr 7 815
			g1
Hjørneplater med rundning		Max 1300	HJ4
			kr 7 815
			g1
Lita plate bak i hjørnet		Max 1300	HJ5
			kr 3 912
			g1
Skrå forkant utskjæring		Max 1300	BA04
			kr 1 466
			g1
2 utvendige kvartrundinger		Max 1300	BA05
			kr 1 862
2 utvendige skråkanter		Max 1300	BA06
			kr 1 489
Innvendig/ utvendig kvartrunding		Max 1300	BA07
			kr 2 235
			g1
Utskjæring i bakkant		Max 1300	BA08
			kr 2 235
			g1
Utfresing for planlimt koketopp		Max 1300	BA09
			kr 652
*inkluderer ikke innliming av koketopp		Max 1300	BA22
			kr 4 301
Utfresing for planlimt vask		Max 1300	BA37
			kr 4 301

	SKJ90
	kr 618
	g1
Skjøter 45°	SKJ180
	kr 618
	g1
Skråskjæring	SKJ45
	kr 618
	g1
Utvendig kvartrunding >R100 Ingen tillegg under R100	BA10
	kr 745
	g1
Utskjæring til forkant	BA11
	kr 930
	g1
Utskjæring i forkant	BA12
	kr 1 466
	g1
Utskjæring i forkant inkl. laminatkant	BA13
	kr 2 582
	g1
Framtrukket kamapp	BA14
	kr 2 931
	g1
Skråskjæring for gulvkomfyr	BA15
	kr 2 931
	g1
Utfresing uten kant	BA16
	kr 1 414
	g1
Benkeplater etter mal. Pris pr malordre	BA17
	kr 2 191
	g1
	BA33
	kr 3 102
	g1

# Bakvegger/skinnevegger i laminat

## BAKVEGGER

Priser pr. løpemeter:

Bakvegger uten bunnprofiler

Lengde som laminaten (s 2-3)

Tykkelse/ bredde	100-300 mm	301-620 mm	621-900 mm	901-1240 mm
<b>12 mm</b>	<b>BV1-12</b>	<b>BV2-12</b>	<b>BV3-12</b>	<b>BV4-12</b>
Gruppe 1	kr 1 012	kr 1 670	kr 2 403	kr 2 654
Gruppe 2	kr 1 265	kr 2 088	kr 3 004	kr 3 318
Gruppe 3	kr 1 619	kr 2 674	kr 3 844	kr 4 248
<b>17 mm</b>	<b>BV1-16</b>	<b>BV2-16</b>	<b>BV3-16</b>	<b>BV4-16</b>
Gruppe 1	kr 1 012	kr 1 670	kr 2 403	kr 2 654
Gruppe 2	kr 1 265	kr 2 088	kr 3 004	kr 3 318
Gruppe 3	kr 1 619	kr 2 674	kr 3 844	kr 4 248



Kompaktlaminat	BV1-12	BV2-12	BV3-12	BV4-12
Gruppe 1	kr 2 409	kr 3 218	kr 4 428	kr 6 181
Gruppe 2	kr 4 237	kr 4 984	kr 6 729	kr 7 974
Gruppe 3	kr 5 424	kr 6 380	kr 8 613	kr 10 208

Utskjæring bakvegg	BVA01	kr 1 011
Synlig kant på bakvegg pr lpm (kantlisting bunn er inkl i bakvegg pris)	BVKANT	kr 917
Synlig kant på bakvegg i kompaktlaminat	BVKANT	kr 0

### NY FUNKSJON I WINNER

Første gang man velger modell/utførelse for bakvegg kan man definere hvor kantlister skal legge seg. Dette vil påføres alle bakvegger som legges inn i tilbudet. Dersom man ønsker å endre kantlistingen separat, kan man markere ønsket bakvegg og gå inn på "Bytt modell" ----> "Spesial" for å definere kantlistene på det markerte elementet.

Kantlist ned mot plate er alltid inkludert i prisen av selve bakveggen.

[Se vår youtubekanal for instruksjonsvideo](#)

### Bakvegger med bunnprofiler i plast med børstet-stål look

Max lengde som laminaten (S2-3)

20 mm tykkelse på bakveggene som passer til profilene.

Tykkelse/ bredde	100-300 mm	301-620 mm	621-900 mm	901-1240 mm
<b>20mm</b>	<b>BVBP1</b>	<b>BVBP2</b>	<b>BVBP3</b>	<b>BVBP4</b>
Gruppe 1	kr 1 463	kr 2 257	kr 3 475	kr 3 838
Gruppe 2	kr 1 830	kr 3 018	kr 4 344	kr 4 799
Gruppe 3	kr 2 194	kr 3 621	kr 5 212	kr 5 758

Kantlist på bakvegg per løpemeter (topp- eller endekanter)	BVKANT	kr 917
--	--------	--------

\*BVKANTLIST er inkludert ABS tillegget

Utskjæring bakvegg	BVA01	kr 1 011
--------------------	-------	----------



# Broløsninger

Vanger er priset i m<sup>2</sup>

Vanger leveres med duolaminat og justeringsskruer mot gulv  
 Justeringsskruer mot gulv er ikke tilgjengelig i 20mm vange

Alle broer må ha støtte om den skal stå frittstående.

Se vår youtubekanal for instruksjonsvideo

Kode: **VANGE-F** pris pr m<sup>2</sup>

		30mm
Bjørk	BP0001/BP0501	kr 16 292
Bøk	BP0002/BP0502	kr 14 746
Eik	BP0004/BP0504	kr 18 562
Am valnøtt	BP0008/BP0508	kr 21 063
Kirsebær	BP0009/BP0509	kr 20 397
Mahogny	BP0010/BP0510	kr 19 440
Teak	BP0011/BP0511	kr 17 842
Merbau	BP0012/BP0512	kr 21 489
Sucupira	BP0014/BP0514	kr 20 397
BambusKaramell	BP0015/BP0515	kr 18 599
BambusNatur	BP0018/BP0518	kr 18 599

40mm
kr 17 920
kr 16 213
kr 20 206
kr 23 906
kr 23 080
kr 20 570
kr 19 650
kr 24 533
kr 23 080
kr 20 246
kr 20 246

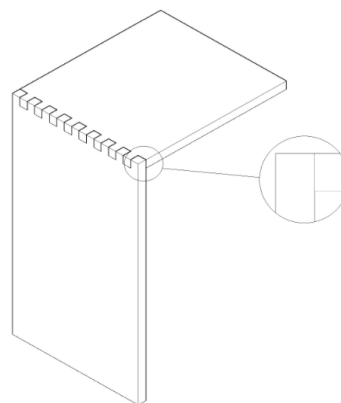

Kode: **VANGE-S** pris pr m<sup>2</sup>

		30mm
Bjørk	BP0001/BP0501	kr 16 292
Bøk	BP0002/BP0502	kr 14 746
Eik	BP0004/BP0504	kr 18 562
Am valnøtt	BP0008/BP0508	kr 21 063
Kirsebær	BP0009/BP0509	kr 20 397
Mahogny	BP0010/BP0510	kr 19 440
Teak	BP0011/BP0511	kr 17 842
Merbau	BP0012/BP0512	kr 21 489
Sucupira	BP0014/BP0514	kr 20 397
BambusKaramell	BP0015/BP0515	kr 18 599
BambusNatur	BP0018/BP0518	kr 18 599

40mm
kr 17 920
kr 16 213
kr 20 206
kr 23 906
kr 23 080
kr 20 570
kr 19 650
kr 24 533
kr 23 080
kr 20 246
kr 20 246

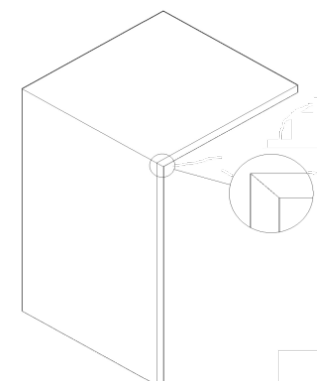

Kode: **VANGE-R** pris pr m<sup>2</sup>

P201 Laminat Rettkant 20mm gruppe 1 Svanemerket	kr 10 218
P202 Laminat Rettkant 20mm gruppe 2 Svanemerket	kr 11 128
P206 Laminat Rettkant 30mm gruppe 1 Svanemerket	kr 10 218
P207 Laminat Rettkant 30mm gruppe 2 Svanemerket	kr 11 128
P211 Laminat Rettkant 40mm gruppe 1 Svanemerket	kr 10 478
P212 Laminat Rettkant 40mm gruppe 2 Svanemerket	kr 11 477
P163 Laminat rettkant 20mm gruppe 1	kr 10 018
P149 Laminat rettkant 20mm gruppe 2	kr 10 909
P137 Laminat rettkant 20mm gruppe 3	kr 11 547
P001 Laminat rettkant 30mm gruppe 1	kr 10 018
P150 Laminat rettkant 30mm gruppe 2	kr 10 909
P138 Laminat rettkant 30mm gruppe 3	kr 11 547
P005 Laminat rettkant 40mm gruppe 1	kr 10 273
P151 Laminat rettkant 40mm gruppe 2	kr 11 252
P139 Laminat rettkant 40mm gruppe 3	kr 11 953
P006 Laminat rettkant 60mm gruppe 1	kr 11 171
P152 Laminat rettkant 60mm gruppe 2	kr 12 954
BP0200 Kompaktlaminat gruppe 1	kr 5 190
BP0201 Kompaktlaminat gruppe 2	kr 8 040
BP0210 Kompaktlaminat gruppe 3	kr 10 291

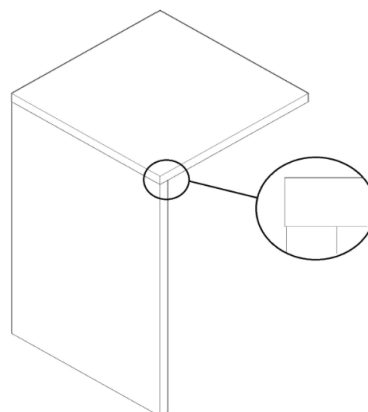

# Skreddersydde benkeplater i heltre

Alle heltreplater er som standard påført 2 strøk OSMO voks. Se vedlikeholdsanvisning for benkeplater på våre hjemmesider. Ingen underliming av vasker i bøk heltre! Sprekkdannelse rundt vasken kan forekomme. Bøkeplater krymper og vrir seg ekstra mye!

Max lengde på heltreplater er 5m. Bambus er 4m

T-jern anbefales på heltreplater der det er overheng over 15cm i dybde retning. T-jern monteres ca 20 cm fra ende på plate og deretter ca 50-60cm mellom hvert t-jern dersom det ikke er platetopp eller vask. I lengderetning anbefaler vi ikke mer enn 30cm overheng.

## Vedlikeholdspakker/Monteringspakker

Vedlikeholdspakke		Monteringspakke	MO2	kr 1 342
VOSMO	Klar Topoil som blir beskyttende lag til evt farge.	<b>MO2 Monteringspakke heltreplater:</b> v Monteringsveiledning v Koblingsbeslag v Skruenøkkel v Samleskinner v Silikontuber (blank) v Rull aluminiumsfolie v Olje/voks v Pussesvamber		
<b>I tillegg inneholder vedlikeholdspakkene:</b>  1 stk OSMO Topoil 0,5L 3 stk pussesvamber 1 stk tørkeklut for voks  Vedlikeholdsveiledning finner dere på våre hjemmesider <a href="http://www.fossplater.no">www.fossplater.no</a>				
		kr 975		

## Overflatebehandling

Alle heltre plater behandles med voks.		
2 strøk voks levert er inkludert i meterprisen på benkeplatene.		
OSMO3084	OSMO klar voks (3084)	kr 0
OSMO3041	OSMO hvit voks (3041)	kr 0
OSMO3111	OSMO superhvit voks (3111)	kr 0
OSMO3142	OSMO grå voks (3142)	kr 0

## Skjærefjøl



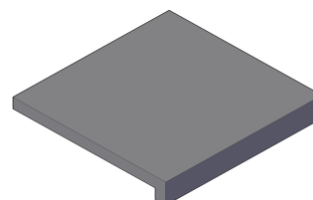





Skjærefjøl		500*600 mm	350*600 mm	
Skjærefjøl 30mm spesifisert heltre 500*600	SFJH1-30	SFJH2-30	kr 2 852	kr 2 675
40 mm	SFJH1-40	SFJH2-40	kr 3 030	kr 2 852



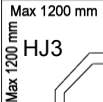

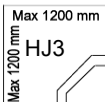

## Bakkantlister heltre

Bakkantlist heltre	BAK03	BAK04	BAK05
Høyde: 30 mm Tykkelse: 15mm			
Leveres i et utvalg av heltresorter.			
Pris pr. lm.	kr 513		

# Skreddersydde benkeplater i heltre

HJØRNE PLATER	Liten hjørneplate Max. Dybde 600 mm ekskl. skjøter	Hjørnepl.med runding HJ4 Stor hjørnepl.HJ2	Spesialhj.plate for vask i hjørnet	Liten plate bak i hjørnet	Liten hjørneplate Max. Dybde 600 mm ekskl. skjøter	Hjørnepl.med runding HJ4 Stor hjørnepl.HJ2	Spesialhj.plate for vask i hjørnet	Liten plate bak i hjørnet
								
	Tresort	HJ1	HJ2	HJ3	HJ5	HJ1	HJ2	HJ3
	<b>30mm</b>	HJ4			<b>40mm</b>	HJ4		
Bjerk BP0001/BP0501	kr 7 077	kr 12 159	kr 12 159	kr 7 003	kr 8 334	kr 14 587	kr 14 587	kr 7 091
Bøk BP0002/BP0502	kr 5 972	kr 9 870	kr 9 870	kr 5 539	kr 7 104	kr 12 083	kr 12 083	kr 5 552
Eik BP0004/BP0504	kr 8 232	kr 14 375	kr 14 375	kr 7 803	kr 9 389	kr 16 634	kr 16 634	kr 7 897
Am valnøtt BP0008/BP0508	kr 11 052	kr 20 178	kr 20 178	kr 8 523	kr 13 106	kr 23 828	kr 23 828	kr 8 662
Kirsebær BP0009/BP0509	kr 10 736	kr 18 533	kr 18 533	kr 7 996	kr 11 266	kr 18 703	kr 18 703	kr 8 090
Mahogny BP0010/BP0510	kr 8 334	kr 14 541	kr 14 541	kr 7 104	kr 10 017	kr 16 560	kr 16 560	kr 7 160
Teak BP0011/BP0511	kr 11 266	kr 20 265	kr 20 265	kr 11 768	kr 13 384	kr 24 595	kr 24 595	kr 14 018
Merbau BP0012/BP0512	kr 8 826	kr 15 550	kr 15 550	kr 9 202	kr 10 358	kr 18 555	kr 18 555	kr 10 991
Sucupira BP0014/BP0514	kr 10 458	kr 19 067	kr 19 067	kr 8 072	kr 12 396	kr 22 511	kr 22 511	kr 8 204
BambusKaramell BP0015/BP0515	kr 8 997	kr 15 746	kr 15 746	kr 8 521	kr 10 268	kr 18 231	kr 18 231	kr 8 630
BambusNatur BP0018/BP0518	kr 8 997	kr 15 746	kr 15 746	kr 8 521	kr 10 268	kr 18 231	kr 18 231	kr 8 630

Forkanter er inkludert i prisen!			
Profil	 R8 F01	 F03	 7x7 F04 <i>*ikke tilgjengelig i 20mm</i>
	 R8 F06 <i>*ikke tilgjengelig i 20mm</i>	 7x7 F07 <i>*ikke tilgjengelig i 20mm</i>	



# Undbord

Kode: UNDBORD1      kr 5 955

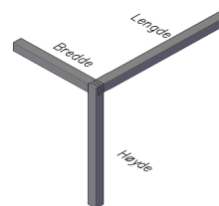

UNDBORD1 Understell bord 1 bein, 60\*60, valgfri høyde og bredde på bein beh/ubeh. . Festemidler bein/bordplate inkl ved komplett bestilling hos Foss Plater

Kode: UNDBORD2      kr 5 955

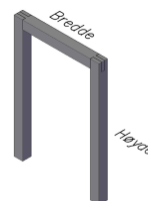

UNDBORD2 Understell bord 2 bein, 60\*60, valgfri høyde og bredde på bein beh/ubeh. . Festemidler bein/bordplate inkl ved komplett bestilling hos Foss Plater

Kode: UNDBORD3      kr 9 998

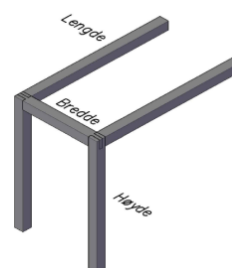

UNDBORD3 Understell bord 2 bein med sarg sarg mot øy/vegg, 60\*60, valgfri høyde og bredde på bein beh/ubeh. Festemidler bein/bordplate inkl ved komplett bestilling hos Foss Plater

Kode: UNDBORD4      kr 14 038

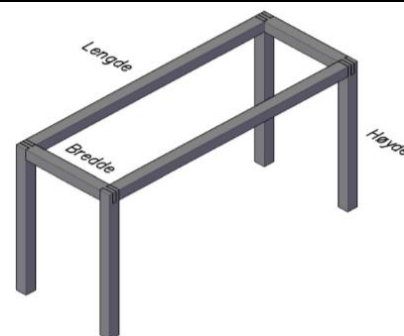

UNDBORD4 Understell bord 4 bein med langsgående sarger. 60\*60, valgfri høyde og bredde på bein, beh/ubeh. . Festemidler bein/bordplate inkl ved komplett bestilling hos Foss Plater

Kode: UNDBORD5      kr 27 553

\*Fast mål  
Lengde 1600  
Bredde 600  
Høyde: 870

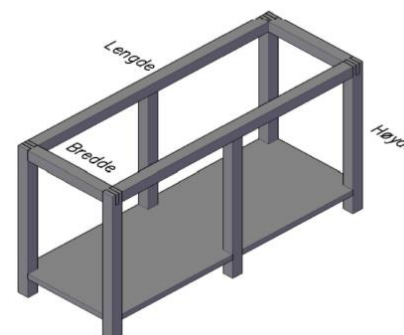

Leveres med innfelt heltreplate av samme type som undbord, 14cm opp fra gulvet  
Leveres ferdig montert.

UNDBORD5 Understell bord 6 bein med langsgående sarger. 60\*60,beh/ubeh.Festemidler bein/bordplate inkl ved komplett bestilling hos Foss Plater, \*Faste mål

\*Ved bestilling av Undbord bruk lengde (L) bredde (B) høyde (H) i henhold til tegninger



L:  
B:  
H:



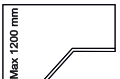
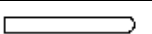

Undbord varianter kan leveres i utførelser: Eik, Bjørk  
Leveres med voks utførelser vi har i vårt heltresortiment

# Skreddersydde benkeplater i heltre

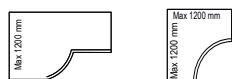
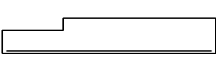
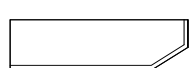
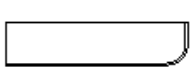
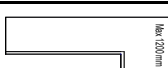
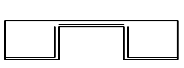
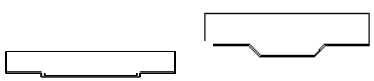
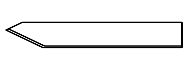
Heltreplater		200-300	301-620	621-900	901-1200	0-300	301-620	621-900	901-1200
Tresort		B1	B2	B3	B4	B1	B2	B3	B4
		30mm				40mm			
Bjørk	BP0001/BP0501	kr 3 510	kr 4 430	kr 6 863	kr 7 976	kr 4 171	kr 5 329	kr 8 328	kr 9 696
Bøk	BP0002/BP0502	kr 2 895	kr 3 608	kr 5 471	kr 6 344	kr 3 486	kr 4 409	kr 6 792	kr 7 879
Eik	BP0004/BP0504	kr 4 437	kr 5 679	kr 8 906	kr 9 941	kr 5 051	kr 6 584	kr 10 385	kr 12 118
Am valnøtt	BP0008/BP0508	kr 5 471	kr 7 040	kr 11 157	kr 13 066	kr 6 698	kr 8 661	kr 13 716	kr 16 083
Kirsebær	BP0009/BP0509	kr 5 194	kr 6 672	kr 10 557	kr 12 357	kr 6 351	kr 8 201	kr 12 972	kr 15 205
Mahogny	BP0010/BP0510	kr 4 839	kr 6 179	kr 9 696	kr 11 348	kr 5 306	kr 7 595	kr 10 713	kr 12 650
Teak	BP0011/BP0511	kr 4 171	kr 5 257	kr 8 258	kr 9 648	kr 4 882	kr 6 482	kr 9 885	kr 11 492
Merbau	BP0012/BP0512	kr 5 639	kr 7 221	kr 11 540	kr 13 523	kr 6 886	kr 8 704	kr 14 280	kr 16 760
Sucupira	BP0014/BP0514	kr 5 194	kr 6 672	kr 10 557	kr 12 357	kr 6 351	kr 8 201	kr 12 972	kr 15 205
BambusKaramell	BP0015/BP0515	kr 4 454	kr 5 698	kr 8 939	kr 9 980	kr 5 067	kr 6 608	kr 10 422	kr 12 163
BambusNatur	BP0018/BP0518	kr 4 454	kr 5 698	kr 8 939	kr 9 980	kr 5 067	kr 6 608	kr 10 422	kr 12 163

Tresort		B1	B2	B3	B4
		20mm			
Eik	BP0104	kr 4 437	kr 5 679	kr 8 906	kr 9 941

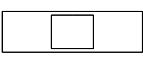
Bearbeidingen er inkl. i plateprisen		
Skrå forkant utskjæring		BA04 kr 0
2 utvendige kvartrunder		BA05 kr 0
2 utvendige skråranger		BA06 kr 0
Innvendig/ utvendig kvartrunding		BA07 BA08 kr 0
Utskjæring i bakkant		BA09 kr 0
Skråskjæring		BA10 kr 0
Utvendig kvartrunding		BA11 kr 0
Utskjæring til forkant		BA12 kr 0
Utskjæring i forkant		BA13 kr 0
Framtrukket karnapp		BA14/BA15 kr 0
Skråskjæring for gulvkomfyr		BA16 kr 0

Diverse tillegg		
Nedfresing av plate til skjærefjøl		BA30 kr 1 668
Tillegg duo heltre		BA32 kr 945
Benkeplate etter mal. Pris pr malordre		BA33 kr 3 102
Nedfresing av Tjern		BA34 kr 1 306
Skjoter med beslag. Ekskl. skjoter		SKJ90 kr 618 SKJ180 kr 618
Skjoter med beslag. Ekskl. skjoter. Denne løsningen er ikke anbefalt ved bredder over 330 mm		SKJ45 kr 618
Utfresing uten kant		BA17 kr 1 096
Runde plater		BA19 0

## Oppbygd løsning pr meter

Tykkelse 60mm	Oppbygd60	kr 1 500
Tykkelse 80mm	Oppbygd80	kr 1 668



## "Ekte" løsning

Tykkelse 60mm	Tillegg30	+100%
Tykkelse 80mm	Tillegg40	+100%



# Produktinformasjon

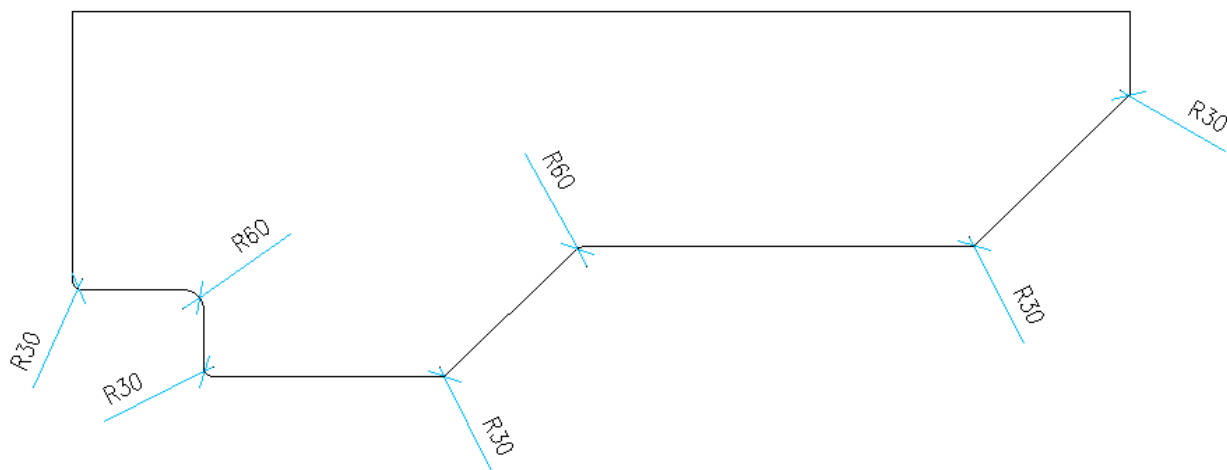

	Forkant tykkelse:	Benkeplate tykkelse:	Utv. radius: Minimum:	Utv. radius: Maksimum:	Innv. radius: Minimum:	Runde/halvrunde plater:
Laminat med rettkant	0,8 mm	17/20/30/40mm	30 eller 1 mm <sup>2</sup>	Ingen begrens.	60 mm	Ja
Laminat med rettkant	0,8 mm	60 mm	Ikke rel.	Ikke rel.	Ikke rel.	Ikke rel.
Laminat med avrundet forkant	0,8 mm	30/40 mm	Ikke mulig	Ikke mulig	Ikke mulig	Ikke mulig
Laminat med underlimt heltre forkant	10 mm	30/40 mm	1 mm	5 mm	20 mm/ 60mm	Ikke mulig
Gibraltar/Kompaktlaminat	Ikke rel.	12 mm	3 mm	Ingen begrens.	20 mm	Ja <sup>2</sup>
Heltre plater	Ikke rel.	30/40/60/80	Ingen begrens.	Ingen begrens.	9 mm	Ja

**1 Ikke relevant med underlimt heltre forkant**

**<sup>2</sup> Ikke mulig med heltrelist**

# Viktig planleggingsinformasjon

## Underlimte vasker til kjøkken

Med underlimt vask økes kjøkkenhygiene ved at det blir enklere å tørke benkeplaten rundt vasken. Samtidig gir underlimt vask en langt mer elegant design.

Den underlimte vasken festes på undersiden av høytrykkslaminatet eller 8 mm under toppen på heltreplatene.

Skjøten mellom vasken og benkeplaten forsegles for å unngå vannskader.

Hull for blandebatteri blir fuksikret i laminatplater (BA17 Utfresing uten kant)

Underliming av vasker i benkeplater med sponkjerne anbefales i minimum 20mm tykkelse

**Vi underlimer ikke porselensvasker**

Vi anbefaler avstand mellom vask/koketopp og skjøt på 150mm på laminatplater og 250mm på heltreplater

**Vask/koketopp mot endekant anbefaler vi minimum avstand på 50mm på laminat og 250mm på heltreplater**

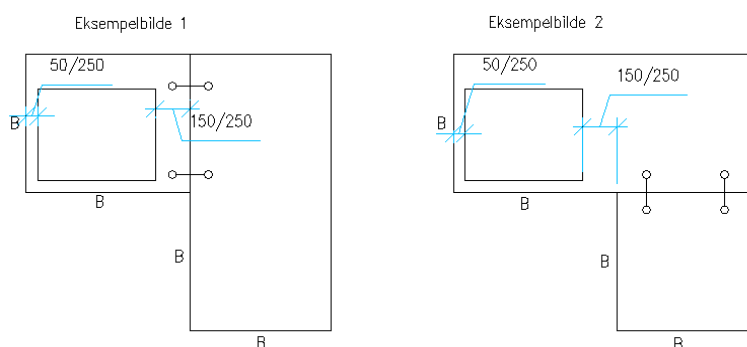

**Hvis dere ønsker vasker utenfor vårt sortiment, ber vi dere om å ta kontakt med oss på [post@fossplater.no](mailto:post@fossplater.no) med vaskens varenummer og produsent for å være sikker på at den kan underlimes.**

**UNDERLIM** kr 6 914 For underliming av vask som ikke står i prislisten.

## MRG 210/110-37

Retning kum: Enkelkum VFRMRG210-37  
 Farge: Matt Black Fragranite **kr 11 683**  
 Innvendig kummål: 37cm x 40cm  
 Underskap: 50cm  
 Bemerkninger: u/oppløft



UTGÅTT PRODUKT

\*Hull for blandedbatteri må fuktsikres, anbefales ikke til heltre benkeplate.

## MRG 210/110-52

Retning kum: Enkelkum VFRMRG210-52  
 Farge: Matt Black Fragranite **kr 12 060**  
 Innvendig kummål: 52cm x 40cm  
 Underskap: 60cm  
 Bemerkninger: u/oppløft



\*Hull for blandedbatteri må fuktsikres, anbefales ikke til heltre benkeplate.

## MRG 210/110-52

Retning kum: Enkelkum VFRMRG210-52TL  
 Farge: Matt Black Fragranite **kr 10 742**  
 Innvendig kummål: 52cm x 40cm  
 Underskap: 60cm  
 Bemerkninger: u/oppløft



## MRG 210/110-72

Retning kum: Enkelkum VFRMRG210-72  
 Farge: Matt Black Fragranite **kr 13 182**  
 Innvendig kummål: 72cm x 40cm  
 Underskap: 80cm  
 Bemerkninger: u/oppløft



\*Hull for blandedbatteri må fuktsikres, anbefales ikke til heltre benkeplate.

## MRX 210-50

Retning kum: Enkelkum VFRMRX210UB  
 Farge: Stål **kr 13 829**  
 Innvendig kummål: 50cm x 40cm  
 Underskap: 60cm  
 Bemerkninger: u/oppløft



## MRX 210-40 TL

Retning kum: Enkelkum VFRMRX210-40TL  
 Farge: Stål **kr 13 409**  
 Innvendig kummål: 40cm x 40cm  
 Underskap: 50cm  
 Bemerkninger: u/oppløft



## MRX 210-50 TL

Retning kum: Enkelkum VFRMRX210  
 Farge: Stål **kr 13 508**  
 Innvendig kummål: 50cm x 40cm  
 Underskap: 60 cm  
 Bemerkninger: u/oppløft



## MRX 210-70 TL

Retning kum: Enkelkum VFRMRX210-70TL  
 Farge: Stål **kr 14 900**  
 Innvendig kummål: 70cm x 40cm  
 Underskap: 80 cm  
 Bemerkninger: u/oppløft



UNDERLIM		kr 6 914	For underliming av vask som ikke står i prislisten.
<p><b>SKX 660 TL</b></p> <p>Retning kum: Vendbar</p> <p>Farge: Stål</p> <p><b>Innvendig kummål:</b> 33,8cm x 40,8cm</p> <p>Underskap: 60cm</p> <p>Bemerkninger: Kurvsil uten oppløft</p>		<p>VFRSKX660TL</p> <p>kr 11 127</p>	
<p><b>MYX 210-50 TL</b></p> <p>Retning kum: Enkelkum</p> <p>Farge: Stål</p> <p><b>Innvendig kummål:</b> 50cm x 40cm</p> <p>Underskap: 60cm</p> <p>Bemerkninger: Inkl oppløftsventil</p>		<p>VFRMYX210-50</p> <p>kr 17 273</p>	
<p><b>ASX 651</b></p> <p>Retning kum: Vendbar</p> <p>Farge: Stål</p> <p><b>Innvendig kummål:</b> 35cm x 43,5cm</p> <p>Underskap: 60cm</p> <p>Bemerkninger: Inkl oppløftsventil</p>		<p>VFRASX651</p> <p>kr 13 096</p>	



**UNDERLIM** kr 6 914 For underliming av vask som ikke står i prislisen.

## SID 610-50

Retning kum: Høyre/venstre  
 Farge: Carbon Black / Pure White Tectonite  
**Innvendig kummål: 49cm x 37cm**  
 Underskap: 60 cm  
 Bemerkninger: Kurvsil uten oppløft

Sort VFRSID610SV  
 kr 11 064

**HVIT – UTGÅTT PRODUKT**



## SID 610-40

Retning kum: Enkelkum  
 Farge: Carbon Black Tectonite  
**Innvendig kummål: 35,5cm x 37,8cm**  
 Underskap: 50 cm  
 Bemerkninger: Kurvsil uten oppløft

VFRSID610-40  
 kr 11 064



## MRG 660-34-15

Retning kum: Venstre  
 Farge: Matt Black Fraganite  
**Innvendig kummål: 34,2cm x 40,1cm**  
 Underskap: 60 cm  
 Bemerkninger: Kurvsil uten oppløft

VFRMRG660V  
 kr 13 331

**\*Hull for blandebatteri må fuktsikres, anbefales ikke til heltre benkeplate.**

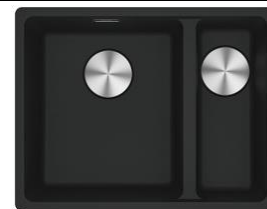

## BCX 210-51

Retning kum: Enkelkum  
 Farge: Stål  
**Innvendig kummål: 44,5cm x 38cm**  
 Underskap: 60 cm  
 Bemerkninger: u/oppløft

VFRBCX210  
 kr 11 258



## BCX 211-86

Retning kum: Venstre  
 Farge: Stål  
**Innvendig kummål: 42cm x 41,5cm**  
 Underskap: 60 cm  
 Bemerkninger: Kurvsil uten oppløft

VFRBCX211-86  
 kr 12 734

**UTGÅTT PRODUKT**





## SRX 210-50 TL





Retning kum: Enkelkum  
 Farge: Stål  
**Innvendig kummål: 40cm x 50cm**  
 Underskap: 60 cm  
 Bemerkninger: u/oppløft

VFRSRX210-50TL  
 kr 10 383







UNDERLIM		kr 6 914	For underliming av vask som ikke står i prislisen.			
<b>DALAGO 6, Antrasitt/Sort</b>						
Retning kum:	Enkelkum	Antrasitt	VBLDALA6			
Farge:	Antrasitt/Sort		kr 13 243			
Innvendig kummål:	54,5cm x 35cm	Sort	VBLDALA6BL			
Underskap:	60cm		kr 13 243			
Bemerkninger:	Inkl oppløftsventil					
<b>DALAGO 6, Lavagrå</b>						
Retning kum:	Enkelkum		VBLDALA6LG			
Farge:	Lavagrå		kr 13 243			
Innvendig kummål:	54,5cm x 35cm					
Underskap:	60cm					
Bemerkninger:	Inkl oppløftsventil					
<b>DALAGO 6, Tartufo</b>						
Retning kum:	Enkelkum		VBLDALA6TA			
Farge:	Tartufo		kr 13 243			
Innvendig kummål:	54,5cm x 35cm					
Underskap:	60cm					
Bemerkninger:	Inkl oppløftsventil					
<b>DALAGO 6, Kaffe</b>						
Retning kum:	Enkelkum		VBLDALA6KA			
Farge:	Kaffe		kr 13 243			
Innvendig kummål:	54,5cm x 35cm					
Underskap:	60cm					
Bemerkninger:	Inkl oppløftsventil					
<b>NAYA 6 Antrasitt/Sort</b>						
Retning kum:	Enkelkum	Antrasitt	VBLNAY6ANT			
Farge:	Antrasitt/Sort		kr 13 554			
Innvendig kummål:	54,5cm x 40cm	Sort	VBLNAY6BL			
Underskap:	60cm		kr 13 554			
Bemerkninger:	u/oppløft					
<b>ETAGON 6 Antrasitt/Sort</b>						
Retning kum:	Enkelkum	Antrasitt	VBLET6ANT			
Farge:	Antrasitt/Sort		kr 16 903			
Innvendig kummål:	54,4cm x 37cm	Sort	VBLET6BL			
Underskap:	60cm		kr 16 903			
Bemerkninger:	Inkl oppløftsventil					
<b>NAYA 8 Sort</b>						
Retning kum:	Venstre		VBLNAY8BL			
Farge:	Sort		kr 16 400			
Innvendig kummål:	43,9cm x 43cm					
Underskap:	80cm					
Bemerkninger:	Inkl oppløftsventil					
<b>Metra 6 Sort</b>						
Retning kum:	Vendbar		VBLMET6BL			
Farge:	Sort		kr 16 669			
Innvendig kummål:	36cm x 43cm					
Underskap:	60 cm					
Bemerkninger:	Inkl oppløftsventil					
<b>Metra XL 6s Sort</b>						
Retning kum:	Vendbar		VBLMETXL6sBL			
Farge:	Sort		kr 17 579			
Innvendig kummål:	49cm x 43cm					
Underskap:	60 cm					
Bemerkninger:	Inkl oppløftsventil					

UNDERLIM		kr 6 914	For underliming av vask som ikke står i prislisten.	
<b>ETAGON 500-IF/A</b>				
Retning kum:	Enkelkum		VBLET500ST	
Farge:	Stål		kr 19 885	
<b>Innvendig kummål:</b>	<b>50cm x 40cm</b>			
Underskap:	60 cm			
Bemerkninger:	Inkl oppløftsventil			
<b>ANDANO 500 IF/A</b>				
Retning kum:	Enkelkum		VBLAND500ST	
Farge:	Stål		kr 16 249	
<b>Innvendig kummål:</b>	<b>50cm x 40cm</b>			
Underskap:	60cm			
Bemerkninger:	Inkl oppløftsventil			

UNDERLIM		kr 6 914	For underliming av vask som ikke står i prislisen.
<b>Omnia 600SF</b> Retning kum: Farge: <b>Innvendig kummål:</b> Underskap: Bemerkninger: Tillegg:	Høyre/venstre Stål <b>52cm x 38cm</b> 60cm Inkl. kurvventil	VINOM600SF kr 12 141	
<b>FR60SH</b> Retning kum: Farge: <b>Innvendig kummål:</b> Underskap: Bemerkninger: Tillegg:	Høyre/venstre Stål <b>52cm x 38cm</b> 60cm Inkl oppløftsventil Såpedispenser og skyllestål i sort plast.	VINFR60SH15H VINFR60SH15V kr 14 954	
<b>FR60SX</b> Retning kum: Farge: <b>Innvendig kummål:</b> Underskap: Bemerkninger: Tillegg:	Enkelkum stål <b>52cm x 38cm</b> 60cm Inkl oppløftsventil Såpedispenser og skyllestål i sort plast.	VINFR60SX kr 12 500	
<b>FR78SXHF</b> Retning kum: Farge: <b>Innvendig kummål:</b> Underskap: Bemerkninger: Tillegg:	Høyre/venstre Stål <b>52cm x 38cm</b> 80cm Inkl oppløftsventil Såpedispenser og skylleskål i sort plast.	VINFR78SXH15H VINFR78SXH15V kr 15 732	
<b>VK50NF</b> Retning kum: Farge: <b>Innvendig kummål:</b> Underskap: Bemerkninger:	Enkelkum Stål <b>50cm x 40cm,R80</b> 60cm Rørsett er ikke med vask	VINVK50NF kr 14 102	







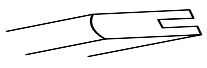

Vi har dessverre ikke Intra på lager.

## Underlimte vasker til kjøkken

UNDERLIM		kr 6 914	For underliming av vask som ikke står i prislisten.
<b>BALTIC 400 TH</b> Retning kum: Farge: Innvendig kummål: Underskap: Bemerkninger: Tillegg:	Enkelkum Stål 37cm x 36cm 50 cm Inkl. kurvventil	VINBAL400THF kr 13 703	
<b>BALTIC 500 TH</b> Retning kum: Farge: Innvendig kummål: Underskap: Bemerkninger: Tillegg:	Enkelkum Stål 47cm x 36cm 60cm Inkl. kurvventil	VINBAL500THF kr 13 500	
<b>NEMO N100 Onyx PL</b> Retning kum: Farge: Mål: Underskap: Bemerkninger: Tillegg:	Enkelkum Cristalite ONYX 57*51 cm 60cm Leveres med vriventil	VINNEMN100 kr 13 298	
<b>NEMO N100S Onyx PL</b> Retning kum: Farge: Mål: Underskap: Bemerkninger: Tillegg:	Enkelkum Cristalite ONYX 49*51 cm 50cm Leveres med vriventil	VINNEMN100S kr 12 597	

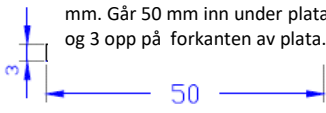
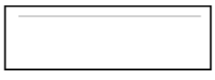
Vi har dessverre ikke Intra på lager.

## Diverse tilbehør som hyller i laminat og heltre. Bordbein, Understøtte til tynne plater.

 <b>Utfresing til spotligh</b> Slett med underside Inkl. ledningsføring	 <b>Notgang for kabel i bakkant</b>	 Not i enden
Pr. Stk. Kr.:      BAT1      kr 349	Pr. m. Kr.:      BAT2      kr 202	Pr. Stk. Kr.:      BAT3      kr 249
 Skjult hyllebærer til betong inkl. Boring*	 Skjult oppheng, inkl. boring* Anbefaler 1 stk. pr. 60 cm <b>Må festes på spikerslag</b>	Beskyttelseslist for benkeplate over oppvaskmaskin i stål, 620 mm. Går 50 mm inn under plata og 3 opp på forkanten av plata. 
Pr. Stk. Kr.:      BAT5      kr 255	Pr. Stk. Kr.:      BAT6      kr 349	Pr. Stk. Kr.:      BAT7      kr 349
 Utfresing for LED spor min diameter 8mm Ikke i våtsone	 <b>Understøtte tynne plater</b> <b>Lysåpning skrog: 763</b>	 <b>Understøtte tynne plater</b> <b>Lysåpning skrog: 863</b>
Pr. LPM. Kr.:      BAT8      kr 473	Pr. Stk. Kr.:      BAT9      kr 416	Pr. Stk. Kr.:      BAT10      kr 468
 <b>Understøtte tynne plater</b> <b>Lysåpning skrog: 963</b>	<b>Kantlist dekor som benkeplate, send med                  orginalt ordrenr</b>	
Pr. Stk. Kr.:      BAT11      kr 520	Løs kantlist <b>Kantlist</b> kr 158	

\*) Ved bruk av skjulte hyllebærere/opp heng bør platens dybde ikke være over 250 mm / **minimum 140mm**

\*\*\*) Ved bruk av skjulte hyllebærere er plate minimumstykkelse 30mm/ max tykkelse 40mm

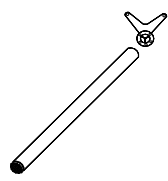
Bordbein Diameter 6 cm 	- krom, høyde 72 cm	BB01	Pris: kr 787
	- krom, høyde 87 cm	BB02	kr 842
	- børstet stål, høyde 72 cm	BB03	Pris: kr 787
	- børstet stål, høyde 87 cm	BB04	kr 842



# Produktinformasjon

## Laminatplater:

Vi anvender kun høytrykkslaminat i tykkelse 0,8 mm. Høytrykkslaminat er fremstilt av flere lag lim behandlet papir som blir presset i sammen under høyt trykk.

Vi er en av svært få leverandører av benkeplater i høytrykkslaminat som anvender ordentlig sperrelaminat på de fleste plater på undersiden. (Mange bruker kun ett tynt papir) Sperrelaminatene hindrer fukt i å trekke opp i platen eks. over oppvaskmaskin.

Høytrykkslaminat er meget ripebestandig.

Men det kan også komme riper i høytrykkslaminat.

På mørke laminater blir riper mere synlige. Riper kommer ikke bare ved bruk av kniver direkte på laminaten, men riper kan også oppstå av keramik, som tallerkener, kaffekrus mm.

**En skal aldri skjære direkte på en laminatplate. Bruk derfor egen skjærefjøl.**

Egner seg meget godt til underliming av vasker. Men vær oppmerksom ved mørke, ensfargede, høyglanspolerte laminater kan laminatkanten inn mot vasken gi speilrefleks i laminatet.

## Heltreplater:

Heltre benkeplater er et naturprodukt og vil derfor variere i struktur og farge også innenfor de samme tresorter. At struktur og farge varierer i de samme tresorter skyldes forskjellige vekstbetingelser som vær, vind og jordforhold.

Vareprøver på heltreplater er veiledende innenfor de forskjellige tresorter. Da vi har med et naturprodukt å gjøre vil leverte benkeplater avvike i fra prøvene. IKKE EN PLATE ER LIK.

Vi behandler naturligvis reklamasjoner på fargeforskjell men det er en fordel om kunden venter noen måneder for da vil fargeforskjeller utjevne seg.

Platene leveres i 40 mm fingerskjøtete staver som er limt sammen til en plate.

Benkeplater produsert i tropisk tre er sertifiserte og vi tar materialer kun i fra plantasjer.

Småsprekker er naturlig i heltre og er derfor ikke reklamasjonsgrunnlag.

Det anbefales å bruke rettvinklede skjøter (IKKE 45° SKJØTER) da treet "arbeider" i bredden.

Heltre er et levende materiale og skal derfor ha riktig luftfuktighet. Riktig luftfuktighet er 50-60 %. Dersom benkeplatene trekker seg sammen eller utvider seg skyldes dette feil luftfuktighet i rommet. Da må fuktigheten i rommet kontrolleres og stabiliseres på riktig nivå.

Før platene skal monteres skal de oppbevares i samme rom som de skal monteres eller et rom med samme og riktig luftfuktighet.

Heltreplater egner seg også til underliming av vasker men krever spesielt godt vedlikehold ved kanten på vasken. Vær spesielt oppmerksom på at endeveden er fylt godt med olje.

Vi anbefaler å bruke harde tresorter ved underliming av vasker. Da holder kanten rundt benkebeslaget seg finere i lengre tid, (se egen tabell)

Vi leverer alle plater oljet i 2 strøk. Alle benkeplater i heltre må etterbehandles ved montering og vedlikeholdes regelmessig. (Se vedlikehold av benkeplater)

Vi anbefaler ikke å lakkere heltreplater.

Forskjell i farge og struktur forekommer ofte, og derfor er prøvematerialet kun veiledende.

Sterkt fargede matvarer (f.eks. lutefisk) og lignende kan misfarge platene.

Heltre påvirkes av lys. Benkeplatene vil derfor med tiden bli mørkere og mer ensartet i fargen og derfor må et visst fargespill forventes ved levering.

Det gis ikke garanti på ubehandlede benkeplater i heltre eller gjærings skjøter i dette materialet.

# Produktinformasjon

## Gibraltar:

- √ Gibraltar er et mineralprodukt som er homogent, porefritt og gjennomfarget.
- √ Gibraltar har høy metallettetthet og kan derfor poleres til høyglans. (Til benkeplater leveres og anbefales matt utførelse).
- √ Gibraltar er hele 3 mm tykt og er derfor meget slitesterkt.
- √ Gibraltar har mye naturprodukter i seg og vil derfor ha mindre fargeforskjeller fra plate til plate.
- √ Gibraltar er lett å reparere og man kan lett slipe og polere bort mindre striper med poleringsmateriell.
- √ Gibraltar må ikke utsettes for temperatur på over 140° celsius.
- √ Gibraltar kan repareres for mindre brennmerker.
- √ Gibraltar er lett å holde rent og drar ikke til seg fett, smak og lukt.
- √ Gibraltar kan leveres med avrundede hjørner med radius på minimum 30 mm.
- √ Gibraltar egner seg meget godt til å underlime vasker.

# Lagringsveiledning heltreplater

## Oppbevaring og håndtering.

Lagring/oppbevaring av bordplater frem til montering skal alltid være liggende plant på et tørt underlag på min. 50 mm lektar fordelt med Max. 600 mm avstand mellom lektene. Oppbevares i det lokale hvor benkeplatene skal monteres.

I lokalet, hvor benkeplatene skal oppbevares/monteres, skal temperaturen være mellom 17 og 25 grader Celsius og luftfuktigheten skal ligge mellom 45 og 55 %. Utsettes platene for feil temperatur og luftfuktighet gjelder garantien ikke.

Vær spesielt oppmerksom på evt. bygge fukt.



Platene må ikke bæres vannrett liggende. Eventuelle utskjæringer og gjennomboringer må under ingen omstendigheter benyttes som håndtak!

## Tresortenes opprinnelse og hardhetsgrad

Tresort	Hardhetsgrad ifølge Janka Metoden	Opprinnelse
Bubinga	940	Afrika
Valnøtt Asiatisk	860	Asia
Bøk	780	Europa
Merbau	780	Sørøst Asia
Ask	760	Europa
Irok	740	Afrika
Valnøtt (Amr.)	730	Nord Amerika
Valnøtt (Europa)	720	Europa
Eik	690	Europa/Nord Amerika
Agom	670	Europa
Elm	640	Europa
Bambus	625	Asia
Mahogni	600	Afrika/Syd Amerika
Kirsebær	530	Europa/Nord Amerika
Khaya Mahogni	500	Afrika
Bjørk	490	Europa
Teak	450	Sydøst Asia/Afrika
Or	440	Europa
Furu	300	Nord Europa
Gran	270	Nord Europa

### JANKA metoden:

Er en amerikansk norm for måling av hardhetsgraden i forskjellige tresorter.

Testen utføres ved at en stålkule med areal på nøyaktig 1 cm<sup>2</sup> ved kulens diameter, blir presset halvveis ned i treets overflate. Den største kraften som oppnås ved å trykke inn kulen blir oppgitt som treets hardhetsgrad i JANKA.

## Salgs- og leveringsbetingelser

### Priser:

Prisene er veiledende utsalgspriser i NOK og inkl. m.v.a. Det tas forbehold om trykkfeil og prisstigning. Oppgitte priser er å forstå Ab fabrikk. Frakt kommer derfor i tillegg.

### Betaling:

Ved for sen betaling forbeholder leverandør seg retten til å fakturere morarenter. Eventuelle rabatter gis ikke på offentlige avgifter eller frakter.

Med mindre annet er avtalt er betalingsbetingelser netto kontant ved levering. Hvis avtale om kredittsalg er inngått, forbeholdes retten til å endre betalingsbetingelsen etter vårt skjønn. Hvis vi innen levering finner grunn til å tro at kjøper ikke vil oppfylle sine betalingsforpliktelser, skal vi ha rett til, uten ansvar, å annullere avtalen. Dette kan forhindres dersom kjøper stiller sikkerhet som vi kan godkjenne.

### Salgspant:

Leverandør forbeholder seg retten til salgspant i leverte varer til varene er fullt ut betalt inkl. renter og eventuelle andre omkostninger.

### Endring/annullering av godkjent ordre:

Leverandør forbeholder seg retten til å fakturere kostnader som er påløpt dersom produksjon er startet eller spesielle råvarer er kjøpt inn. Endring av godkjent ordre kan også medføre endret leveringstid.

# Salgs- og leveringsbetingelser

## Leveringstid:

Oppgitt leveringstid gjelder i fra godkjent og underskrevet ordrebekreftelse.

## Leveringsdato:

Om ikke annet er skriftlig avtalt er oppgitt leveringsdato i ordrebekreftelse tidspunktet varene blir sendt i fra fabrikk. (Frakttid kommer derfor i tillegg.)

## Levering:

Oppgitte priser er Ab fabrikk.

## Emballasje:

Er inklusiv og godkjent av transportør.

## Fraktskader:

Ved synlig fraktskade skal det gjøres anmerkning på fraktbrevet. Ved skjulte fraktskader skal det reklameres skriftlig med kopi av fraktbrev til leverandør innen 3 dager etter at det er kvittert for mottagelse. Ved ren kvittering er det kun transportøren som kan godkjenne reklamasjonen.

## Retur av varer:

**Benkeplater er i de fleste tilfeller spesiallaget for en kunde og kan derfor ikke tas i retur. Skulle det likevel bli aktuelt med retur skal all retur godkjennes av leverandør på forhånd. Varene skal være ubrukte og forsvarlig emballert.**

## Reklamasjon:

Kjøper skal ved mottagelsen kontrollere de leverte varer for å sikre seg at de er feilfri og fri for mangler og reklamere til leverandør innen 7 dager.

Leverandør påtar seg ikke reklamasjonsforpliktelser på ferdige monterte produkter som er beheftet med feil, skade eller lignende som burde vært meddelt før montering. Ved synlige feil på monterte produkter påhviler ikke eventuelle utskiftingskostnader leverandør.

Reklamasjon godtas heller ikke dersom produktene er feil montert eller at vedlikehold er forsømt.

VIKTIG: Se montasje og vedlikeholds veiledning.

Reklamasjoner på feil som eventuelt oppstår etter montering begrenser leverandør sitt ansvar til å levere nytt produkt.

## Garanti:

Det gis garanti etter norsk kjøpslov. Dersom monterings- eller vedlikeholds veiledningen ikke er fulgt bortfaller garantien.

## Force Majeure:

Hvis misligholdelse skyldes force majeure er leverandør fritatt for erstatningsansvar. Som force majeure regnes også hindringer av eller større vanskeligheter med å fremskaffe råvarer og annet til leveransen nødvendige deler eller arbeidskraft. Videre regnes som hindringer eller større vanskeligheter forårsaket av offentlige myndigheters bestemmelser, krigshendelser, streiker, lockout, boikott, blokade, brann, ulykker, oversvømmelser, vannmangel, driftsforstyrrelser, trafikkforstyrrelser eller annen lignende hendelse eller hindring, som ligger utenfor vår kontroll. I en slik situasjon har leverandør rett til etter eget valg, helt eller delvis, å annullere avtalen eller forlenge den avtalte leveringstid med den tid som hendelsen har bevirket.





*Alltid på topp*  
**FOSS PLATER**  
[www.fossplater.no](http://www.fossplater.no)

Produsent:

**Foss Plater AS** | 7332 Løkken Verk | Tlf: 72 49 83 30 | [post@fossplater.no](mailto:post@fossplater.no) | [ordre@fossplater.no](mailto:ordre@fossplater.no)



2031 0155



April 2025